

iVideokê POP 300

MANUAL DO USUÁRIO

APARELHO AUDIOVISUAL DE KARAOKÊ
MIDI - JPEG

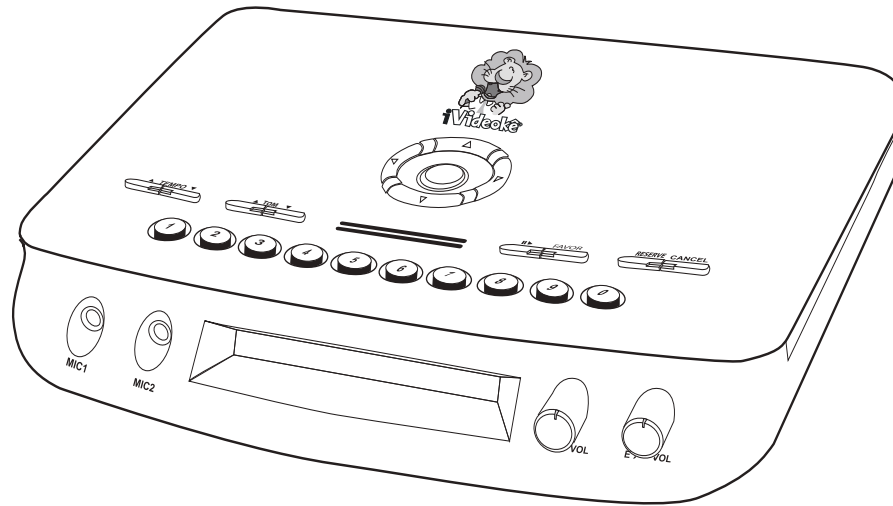

COMBINA MÚSICA , IMAGEM, TECNOLOGIA & DIVERSÃO!



A.H. Comércio de Aparelhos Eletrônicos Ltda.
Rua Duque de Caxias, 1514 - Térreo - Pça 14 de Janeiro, Manaus – AM
CEP: 69020-141
SAC: (11) 2903-5080
www.ivideoke.com.br - videoke@ivideoke.com.br

CARACTERÍSTICAS DO POP-300

HDMI – High Definition Multimedia Interface

Qualidade de imagem em alta definição.

Acompanha 100 canções na memória e um cartão bônus com mais 100 canções (pré definidas), totalizando 200 canções.

Atualização do repertório via internet

Monte seu repertório e baixe músicas pela internet, sem sair de casa. *

Pontuação em tempo real (além da pontuação final com mensagens divertidas e fanfarra)

Sua competição fica ainda mais divertida e fiel, pois o aparelho avalia além do andamento, o tom e o ritmo do candidato (opções on/off e 3 graus de dificuldade).

iFun

Gráfico de melodia de voz que te orienta a cantar visualizando na tela em que partes deve-se cantar mais agudo ou mais grave. Siga as linhas e cante cada vez melhor!

Game voz

É a pontuação em tempo real aliada ao iFUN que funcionam como um videogame. Acerte os alvos que aparecem na tela em formas de linhas, “atirando” com a sua voz. Quanto mais sua voz se manter na melodia e no tom correto, maior será sua pontuação!

* Acesse www.ivideoke.com.br , clique em “onde encontrar” e adquira seu cartão pré pago e comece a baixar as canções de sua preferência na comodidade do seu lar!

CARACTERÍSTICAS DO POP-300

Gravação de voz

Crie uma lista de canções com a sua voz gravada.

Cante, grave e armazene na lista ou mostre seu talento para quem você quiser!

Restart

Reinicia a canção mantendo seus ajustes pessoais (opção para treinar suas canções favoritas e melhorar cada vez mais).

Imagem de fundo personalizada

Opção de visualizar suas próprias fotos em slide show ou seus vídeos preferidos como imagem de fundo enquanto canta.

Listas na tela

Encontre facilmente as canções que deseja cantar através das listas em ordem de Idioma, Intérprete ou faça sua própria lista de canções favoritas.

Sempre atualizado

Lançamentos periódicos de sucessos atuais e sucessos consagrados. Diversão garantida com maior número de músicas disponíveis no mercado com ampla diversidade de estilos como: MPB, internacionais, evangélicos, japonesas e muito mais (+ de 7.000 títulos).

* para uso deste serviço é necessário um computador conectado à internet, um pendrive e uma porta usb disponível.

DESCRIÇÃO DAS FUNÇÕES

PAINEL FRONTAL

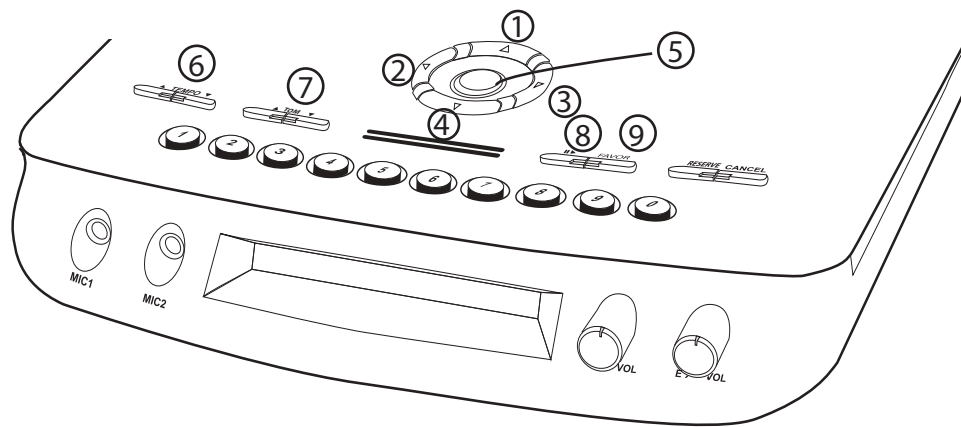

- 1-UP:** Navega para cima e inicia a gravação do som captado pelo microfone durante a execução da canção.
- 2-LEFT:** Navega para a esquerda e acessa o menu de ajustes de volumes, tempo e tom durante a execução da canção.
- 3-RIGHT:** Navega para a direita e alterna entre MELODY desligada ou ligada.
- 4-DOWN:** Navega para baixo e pausa durante a execução da canção.
- 5-POWER:** Para ligar e desligar o aparelho (standby).
- 6-TEMPO +e- :** Para aumentar ou diminuir o andamento durante a execução da canção.
- 7-KEY+e- :** Para aumentar ou diminuir o tom durante a execução da canção (key).
- 8-PLAY/STOP:** Para iniciar ou interromper a canção e para confirmar itens e ajustes.
- 9-FAVORITA:** Para inserir na lista de favoritas.

DESCRIÇÃO DAS FUNÇÕES

PAINEL FRONTAL

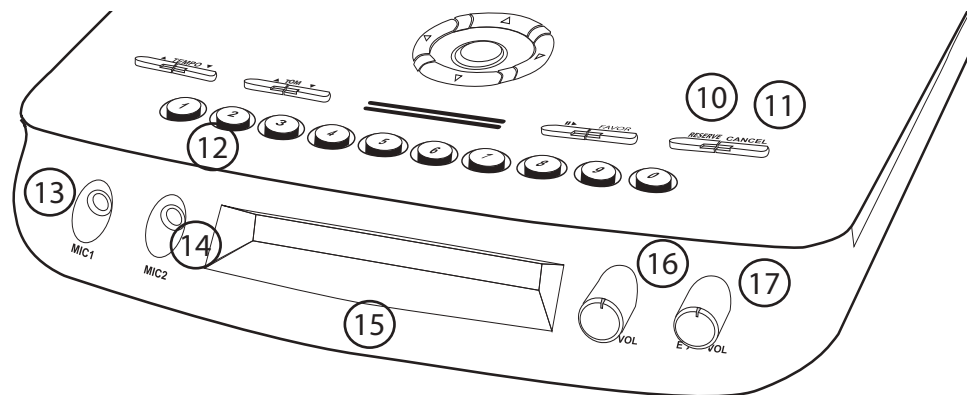

- 10- RESERV:** Para inserir canções na lista RESERVADAS.
- 11-CANCEL:** Para cancelar itens.
- 12-TECLADO NUMÉRICO:** Para digitar o código da canção.
- 13-ENTRADA DE MICROFONE 1**
- 14-ENTRADA DE MICROFONE 2**
- 15-DISPLAY**
- 16-VOLUME MIC1**
- 17-VOLUME MIC2**

DESCRIÇÃO DAS FUNÇÕES

PAINEL POSTERIOR

- 1-SAÍDA DE ÁUDIO RCA
- 2-SÁIDAS DE VIDEO RCA
- 3-ENTRADA USB
- 4-SAÍDA HDMI
- 5-POWER ON/OFF
- 6-ENTRADA DE FORÇA

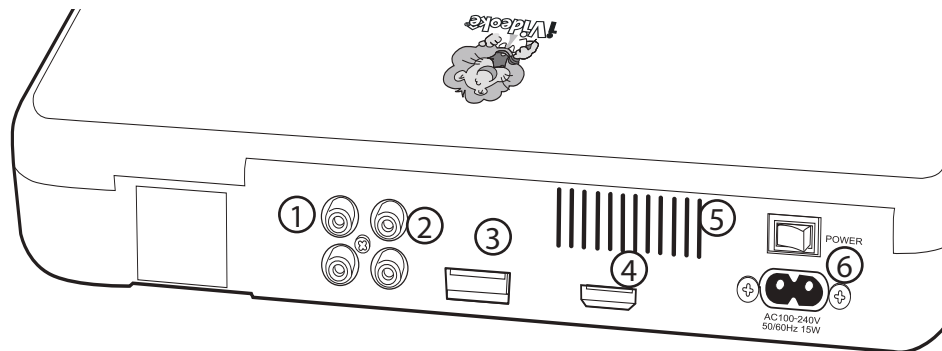

ESPECIFICAÇÕES TÉCNICAS

ENTRADAS/SAÍDAS: 2 Entradas para microfone (com pontuação) 1 Entrada USB para atualização de repertório e imagem de fundo personalizada

1 Saída de vídeo composto + áudio estéreo (rca)

1 Saída HDMI

VOLTAGEM: 110/220v

SISTEMA DE TV: PAL-M/NTSC / HDMI 480P, 756P, 720P

DIMENSÕES: Medidas: aparelho 300 x 260 x 50 mm

CONTROLE REMOTO

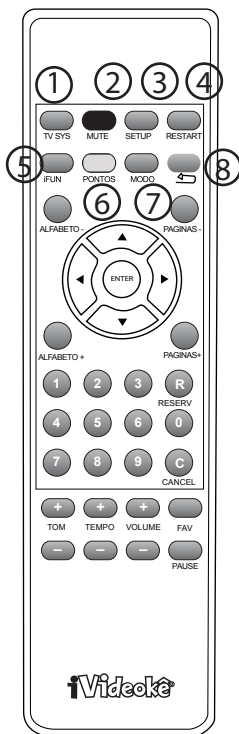

1-TV SYSTEM: Para escolher o sistema de imagem da tv entre PAL-M/ NTSC / HDMI.

2-MUTE: Para interromper o som sem interromper a canção.

3-SETUP: Para acessar o menu de configurações.

4-RESTART: Para reiniciar a canção em andamento, mantendo os últimos ajustes.

5-iFun: Para desativar ou ativar a função das linhas de melodia na tela.

6-PONTOS: Para desativar ou ativar a pontuação em tempo real e pontuação final.

7-MODO: Para alterar o modo de execução entre Normal / Aleatório / Repetição / Contínuo.

8-RETORNO: Para interromper a canção sem sair do modo de execução escolhido.

CONTROLE REMOTO

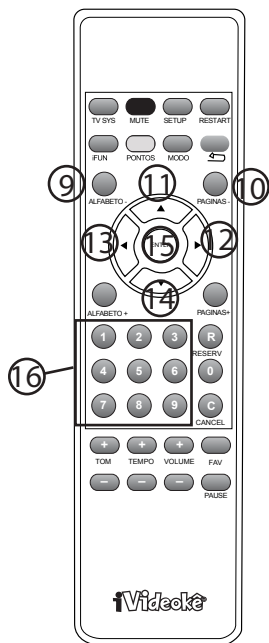

9-ALFABETO + e -: Para avançar ou retroceder a primeira letra nas listas Idioma ou Intérprete.

10-PÁGINA + e -: Para avançar para a próxima página ou retroceder a página anterior.

11-UP: (flechinha para cima): Navega para cima e inicia a gravação do som captado pelo microfone durante a execução da canção.

12-LEFT: (flechinha para a esquerda): Navega para a esquerda e acessa o menu de ajustes de volumes, tempo e tom durante a execução da canção.

13-RIGHT: (flechinha para direita): Navega para a direita e alterna entre MELODY desligada ou ligada.

14-DOWN: (flechinha para baixo): Navega para baixo e pausa durante a execução da canção.

15-PLAY/STOP/ENTER: Para iniciar ou interromper a canção e para confirmar itens e ajustes.

16-TECLADO NUMÉRICO: Para digitar o código da canção.

CONTROLE REMOTO

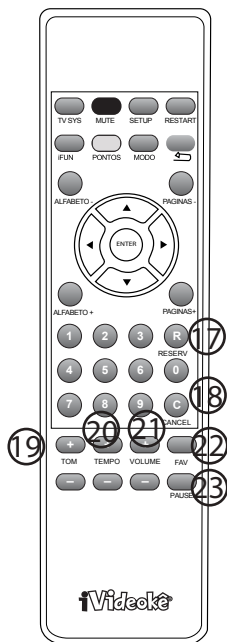

17- RESERV: Para inserir canções na lista RESERVADAS.

18-CANCEL: Para cancelar itens.

19- KEY+e- : Para aumentar ou diminuir o tom durante a execução da canção.

20-TEMPO +e- : Para aumentar ou diminuir o andamento durante a execução da canção.

21-VOLUME +e- : Para aumentar ou diminuir o volume da música durante a execução da canção.

22-FAV: Para inserir canções na lista FAVORITAS.

23- PAUSE: Para pausar temporariamente a canção em andamento.

COMO INSTALAR

CONEXÃO ANALÓGICA-CABOS RCA (CONEXÃO SOMENTE NA TV)

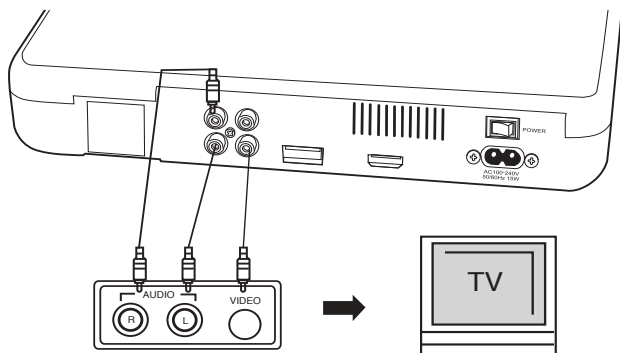

VIDEO

1- Conecte o cabo RCA com o conector amarelo na saída de vídeo CVBS do Videokê e na entrada de vídeo do seu televisor (Padrão).

ÁUDIO

1-Conecte os cabos de conectores vermelho/branco na saída do Videokê R/L e na entrada de áudio do seu televisor.

CONEXÃO DIGITAL-CABO HDMI (CONEXÃO SOMENTE NA TV)

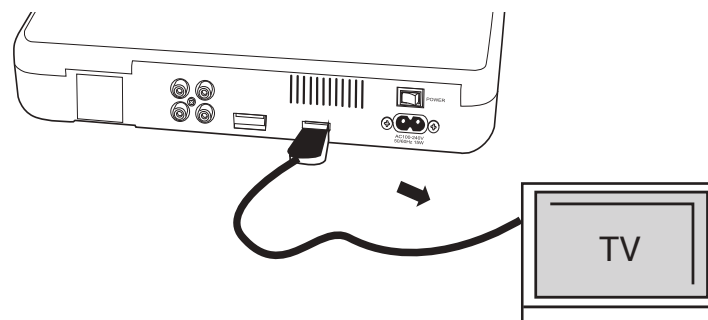

1-Conecte o cabo HDMI na saída HDMI do Videokê e na entrada HDMI da sua televisão.

2-Se necessário, configure o sistema de TV conforme orientação da página 15.

COMO INSTALAR

CONEXÃO DE ÁUDIO-RECEIVER/AMPLIFICADOR

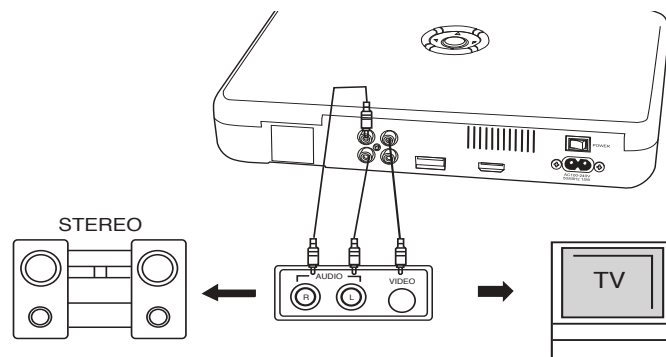

1-Utilize os cabos de plugues branco/vermelho para conectar na saída do Videokê áudio FRONT-R / FRONT-L no receiver (amplificador, aparelho de som).

2-Certifique-se de conectar os plugues as tomadas de mesma cor nos aparelhos: vermelho = áudio direito (R) / branco = áudio esquerdo (L).

Ligue o aparelho e pressione o botão. liga/desliga (na tampa, em cima) por aproximadamente 3 segundos.

INICIAR CANÇÃO

ATRAVÉS DO CÓDIGO DA CANÇÃO:

Verifique o código da canção escolhida através da lista:



Digite o código da canção que deseja executar através do controle remoto ou através do próprio aparelho.

LISTA DE MÚSICAS DO **iVideokê**

APARELHO AUDIOVISUAL DE KARAOKÊ

INTÉRPRETE	CÓD.	TOM	TÍTULO	AUTOR	INÍC
Inimigos da HP	9357	F	VEM BUSCAR O QUE É TEU	Valtinho Jota-Sebá	Estar apa
Inimigos do Rei	9381	Am	ADELAIDE	Inimigos do Rei	Andava r
Inimigos do Rei	33		UMA BARATA CHAMADA KAFKA	2 Moska/L. Guilherme/M. Marques	Encontre
INXS	914		NOT ENOUGH TIME		An' l was
IRA	6171	Am	OLAS DE LUTA	E.Scandurra	Só depoi
IRA	6166	D	ENVI HFO NA CIDADE	Edmar Scandurra	Mais um

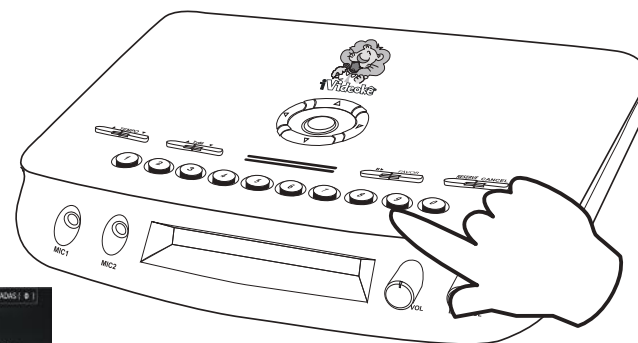

TELA INICIAL

“Esta canção não consta em seu aparelho.
Atualize já o seu repertório através do www.ivideoke.com.br!”
*necessário inserir créditos na conta para baixar as canções

INICIAR CANÇÃO



Confirme título da canção escolhida abaixo do código digitado:



Se errar durante a digitação, basta teclar CANCEL para corrigir.

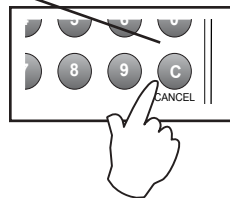

Após a confirmação da canção escolhida, tecle:

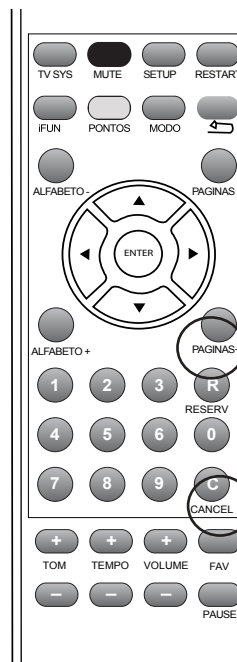

PLAY/STOP: (ENTER) para iniciar.

FAV: para incluir na lista de canções favoritas.

RESERV: para incluir na lista de canções reservadas.

Obs. Utilize as teclas UP e DOWN para navegar entre os códigos.

Ao final da canção escolhida na tela CÓDIGO, a tela retornará a lista CÓDIGO. É possível navegar entre os códigos anteriores e posteriores através das teclas de navegação UP (anterior) ou DOWN (próximo).

INICIAR CANÇÃO

A partir do MENU INICIAL:



A partir do MENU inicial, utilize as teclas de navegação para escolher entre listas por IDIOMA ou INTÉRPRETE.



Selecione a opção desejada.

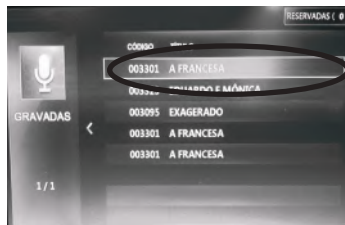

Após a confirmação da canção escolhida, tecele:

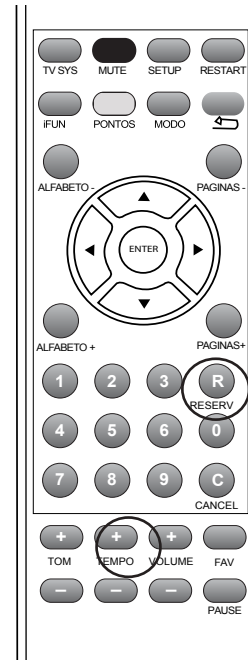

PLAY/STOP: (ENTER) para iniciar.

FAV: para incluir na lista de canções favoritas.

RESERV: para incluir na lista de canções reservadas.

PONTUAÇÃO FINAL

Ao final da canção, ou ao ser interrompida, a tela apresentará a pontuação final com som de fanfarra e mensagens divertidas.

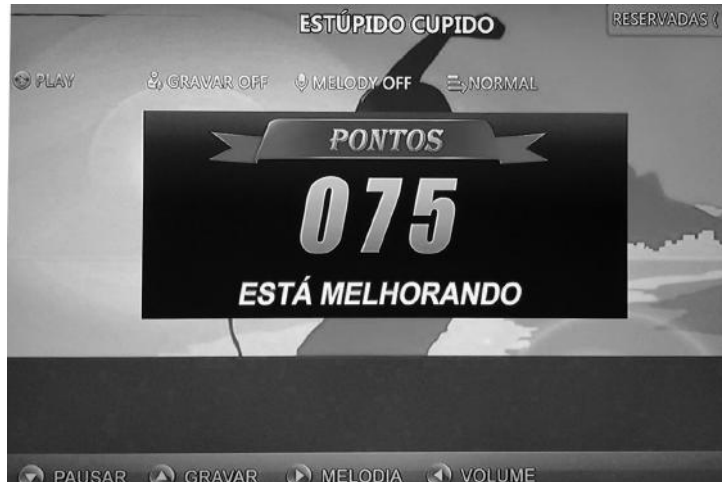

Tecla  no controle remoto para desligar ou ligar a pontuação.

O ajuste PONTOS permanece ativado ou desativado, conforme escolha, nas próximas canções.

Ao religar o aparelho, voltará ao padrão LIGADO.
*Detalhes sobre o ajuste de grau de dificuldade, ver no item SETUP.

SETUP

A partir do MENU INICIAL:

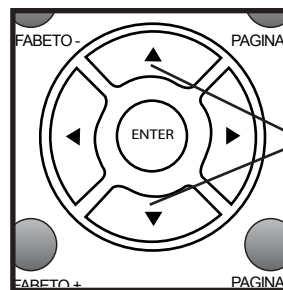

Utilize as teclas
UP ou DOWN para
escolher a opção
SETUP:



Versão do aparelho
Número de série do aparelho

Sistema de tv: Escolha conforme o sistema de sua TV entre HDMI, PAL-M ou NTSC – Atalho através da tecla TVSYS no controle remoto (obs. Cada vez que teclar TVSYSTEM o aparelho é reiniciado).

SETUP

A partir do MENU INICIAL:

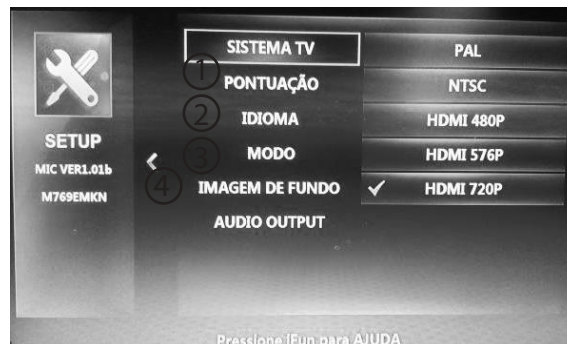

1-PONTUAÇÃO: Escolha entre os 3 graus de dificuldade de pontuação ALTA, MÉDIA ou BAIXA. (alta= fácil, média = médio, baixa= difícil).O grau de dificuldade escolhido permanece ao religar o aparelho até que seja feito novo ajuste.

2-IDIOMA: Escolha o idioma entre os disponíveis no repertório do seu aparelho.

3-MODO: Escolha entre os modos de execução entre normal, aleatório, repetição ou contínuo – atalho através da tecla no controle remoto.

4-IMAGEM DE FUNDO: Escolha entre as imagens de fundo: IMAGEM (fotos JPG - imagem parada) ou VIDEO (Video - imagem em movimento).

Para adicionar imagens de fundo, verificar detalhes no ítem “imagem de fundo” personalizada.

SETUP

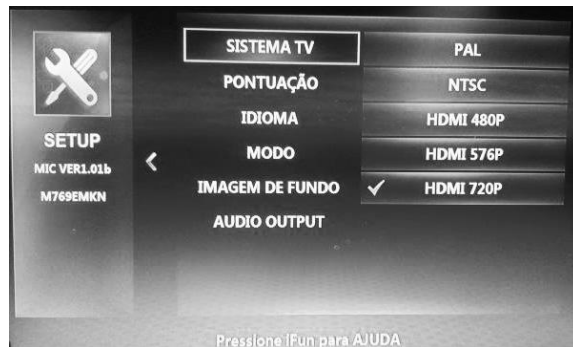

5-AUDIO OUTPUT

AUTOMÁTICO: De acordo com os cabos utilizados para as conexões.

DIGITAL: Para conexão através de cabo HDMI (e o video conectado com RCA).

ANALÓGICO: Para conexão através dos cabos RCA (e o video conectado com HDMI).

SETUP

VOLUMES, TOM E TEMPO:

Após iniciar a canção escolhida, tecle LEFT para acessar o menu de ajustes (ou tecle diretamente no controle remoto):

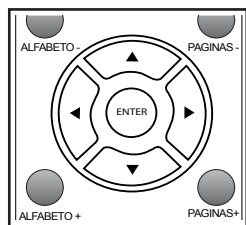

Utilize as teclas UP, ou DOWN para ajustar ou LEFT ou RIGHT para navegar entre as opções:



- 1- Ajuste do volume da música
- 2- Ajuste do volume dos microfones
- 3- Ajuste do volume de eco geral
- 4- Ajuste de velocidade
- 5- Ajuste de Tom

Obs. Os ajustes de volumes permanecem até novo ajuste, os ajustes de tom e tempo retornam ao original nas próximas canções.

AJUSTES

MELODIA DE VOZ (PRO)

Durante a execução da canção, a tecla RIGHT desliga/liga a melodia de voz.

Cada vez que pressionar a tecla RIGHT a tela apresentará a informação alternando entre “MELODY ON e MELODY OFF”.

Ao final da canção, voltará ao padrão MELODY ON.



AJUSTES

PONTUAÇÃO EM TEMPO REAL

Divertida pontuação que mostra em tempo real o desempenho do cantor.



Tecla **PONTOS** no controle remoto para desligar ou ligar a pontuação.

O ajuste **PONTOS** permanece ativado ou desativado, conforme escolha, nas próximas canções.

Ao religar o aparelho, voltará ao padrão **LIGADO**.

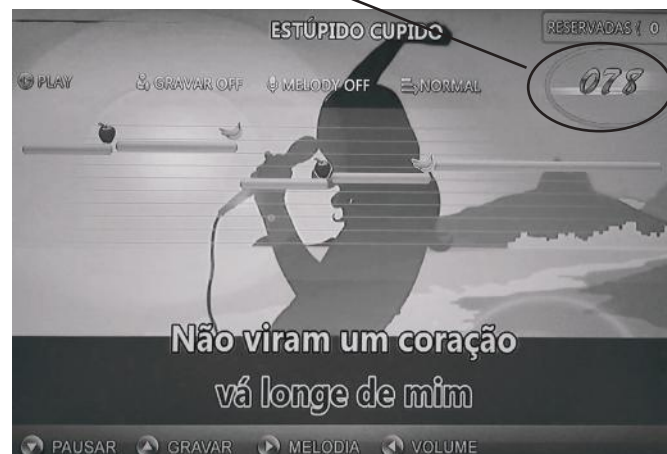

GRAVAÇÃO

Para iniciar a gravação basta escolher a canção a partir da lista desejada e teclar PLAY/STOP (ENTER) para iniciar. Em seguida, tecle UP.

Observe que o GRAVAR OFF na tela mudará para GRAVAR ON indicando que o som captado pelo microfone está sendo gravado.

É possível armazenar até 100 canções gravadas.



Ao final, escolha entre as opções:

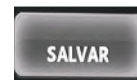

Para inserir a canção na lista GRAVADAS

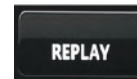

Para iniciar a canção gravada

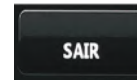

Sair sem gravar

GRAVAR COM AJUSTES:

Para gravar uma canção com tom e/ou tempo personalizados, basta realizar os ajustes desejados, teclar RESTART e em seguida UP para iniciar a gravação com os ajustes.

As canções gravadas podem ser reproduzidas através da lista gravadas.

As canções não são convertidas para MP3 e não é possível salvá-las no usb drive.

LISTA DE CANÇÕES FAVORITAS

Para inserir canções na lista FAVORITAS basta escolher a canção a partir da lista desejada e teclar FAV
Aparecerá o símbolo CORAÇÃO ao lado da canção indicando que foi marcada como FAVORITA.

CÓDIGO	TÍTULO		
003375	NA BOQUINHA DA GARRAFA	♥	✓
003367	LUA DE CRISTAL	♥	✓
003472	GAROTA NACIONAL	♥	✓

É possível selecionar até 100 canções favoritas.

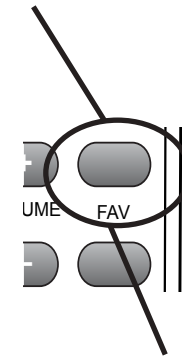

Para cancelar, tecle FAV novamente.

IMAGEM DE FUNDO PERSONALIZADA

FOTO:

Para inserir FOTOS como imagens de fundo personalizadas no seu pop-300:

- Crie uma pasta chamada VDK IMAGE.
- Salve nesta pasta VDK IMAGE, as fotos em formato JPG (tamanho 1280 X 720 pixel).
- Salve esta pasta VDK IMAGE em um usb drive preferencialmente vazio.
- Conecte o usb drive no iVideokê desligado e ligue-o.
- Certifique-se de ter escolhido a opção IMAGEM no SETUP para visualização de fotos.
- Ao iniciar uma canção, a imagem de fundo apresentará as fotos contidas na pasta JPG de forma contínua.

As imagens contidas no usb drive não serão apagadas ou transferidas para o aparelho.

Não retire o usb drive com o aparelho ligado.

IMAGEM DE FUNDO PERSONALIZADA

FILME:

Para inserir VIDEOS como imagens de fundo personalizadas no seu pop-300:

- Crie uma pasta chamada movie.
- Salve nesta pasta movie, os vídeos em formato MPEG, AVI ou MP4 (até 720P – o tamanho dependerá da quantidade canções no aparelho/espço livre).
- Salve esta pasta movie num usb drive preferencialmente vazio.
- Conecte o usb drive no iVideokê desligado e ligue-o.
- Certifique-se de ter escolhido a opção VIDEO no SETUP para visualização de VIDEOS.
- Ao iniciar uma canção, a imagem de fundo apresentará os vídeos contidos na pasta movie de forma contínua.

As imagens contidas no usb drive não serão apagadas ou transferidas para o aparelho.

ATUALIZAÇÃO DE MÚSICAS

Após finalizar o pedido em **www.ivideoke.com.br**:
Salve o arquivo VDK fora de qualquer pasta, em um pendrive preferencialmente vazio.

- Conecte no aparelho desligado.
- Ligue o aparelho.
- Confirme com ENTER para iniciar a atualização.
- Aguarde até que apareça a mensagem para desligar o aparelho e religar.

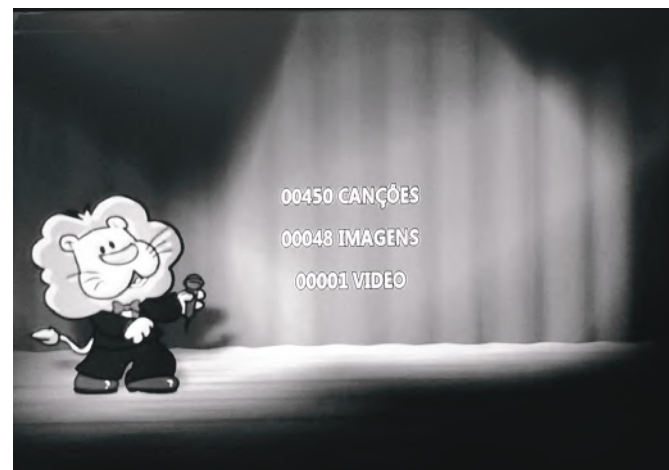

A tela inicial mostra a quantidade de canções, a quantidade de fotos e a quantidade de vídeos da memória do aparelho.

ESPECIFICAÇÕES TÉCNICAS

GERAL	VOLTAGEM IDEAL	AC 110V ~ 250V 50/60Hz (FREE VOLT)
	CONSUMO	máximo de 15W
	DIMENSÕES	L300xP260xA60 (mm)
	PESO LÍQUIDO	0,850 Kg
	PESO BRUTO	2,410 Kg (com microfone e embalagem)
	TEMPERATURA DE OPERAÇÃO	5 a 38°C
	UMIDADE DE OPERAÇÃO	25 a 80%

AUDIO	SAÍDA 2 CANAIS (karaoke)	Painel de saída de áudio de dois canais traseiro (Means Rear panel has two channels audio output)
	SAÍDA NÍVEL DO CONVERSOR	0 Vrms ~ 2 Vrms
	RESPOSTA DE FREQUÊNCIA	24 bit
	FAIXA DINÂMICA	20Hz ~ 20KHz (± 3dB)
	DISTORÇÃO HARMÔNICA	Acima de 80dB (DCD), acima de 78dB (CD)
		1,5%

VIDEO	SAÍDA C -VÍDEO	1,0 Vpp (75)
	SAÍDA VÍDEO	NTSC/PAL-M
	SAÍDA HDMI	720P/576P/480P

GRÁFICO DE TOM E TEMPO



Exemplo: Na tela aparecem TOM *****, que nesse caso seriam 6 tons:

F#	G	Ab	A	Bb	B
----	---	----	---	----	---

 Portanto, ao baixar o tom que originalmente seria C (dó), ele passaria a ser B (si) diminuindo uma *, depois Bb (si bemol) diminuiria mais uma * e assim por diante, bem como se aumentar o tom ele passaria a ser, conforme a tabela, Db (ré bemol) apareceria mais uma *, depois D (ré) apareceria mais uma * e assim por diante. A cada vez que se pressiona as teclas # ou b, aumenta-se ou diminui-se de meio em meio tom.

• Quando a música está em Do central (C/Cm).

	F#	G	Ab	A	Bb	B	C	Db	D	Eb	E	F	F#	
	F#m	Gm	Abm	Am	Bbm	Bm	Cm	Dbm	Dm	Ebm	Em	Fm	F#m	

COMO DIAGNOSTICAR FALHA OPERACIONAL

**Verifique estes importantes pontos antes de requisitar assistência técnica
Desligue e ligue o aparelho e verifique se o problema persiste.**

PROBLEMAS	DIAGNÓSTICO
Demora para aparecer a imagem após apertar a tecla PLAY	<ul style="list-style-type: none">• Se apertar as teclas PLAY/STOP várias vezes, o sistema travará para proteger o mecanismo.• Cheque também se as pilhas do controle remoto estão com carga suficiente.
Sem força elétrica	<ul style="list-style-type: none">• Checar se o cabo de força está plugado normalmente.• Apertar botão POWER do painel posterior do aparelho.
Sem Imagem	<ul style="list-style-type: none">• Cheque se a conexão do cabo de vídeo está correta.• Troque o Canal de Vídeo IN da TV até aparecer a imagem Videokê.• Verifique se a TV está ligada.

COMO DIAGNOSTICAR FALHA OPERACIONAL

Mudo ou som distorcido	<ul style="list-style-type: none">• Ajuste o volume.• Cheque a conexão entre os equipamentos (amplificador, TV, caixa acústica) e seleção de saída.
Qualidade inferior de som	<ul style="list-style-type: none">• Checar a conexão com amplificador.• Folga ou mancha no conector pode prejudicar a qualidade de som.• Ajuste o volume de cada equipamento.
Microfone mudo	<ul style="list-style-type: none">• Checar se modo Videokê está ativado.• Checar se o microfone está no ON.• Checar o volume de amplificador.• Testar com outro microfone.
Controle remoto não funciona	<ul style="list-style-type: none">• Direcione o controle remoto direto ao sensor do aparelho em curta distância.• Troque as pilhas do controle remoto.• Checar se as pilhas estão com polaridade correta.• Desligue e desplugue da tomada por 10 segundos e ligue novamente.